



Montage- & Bedienungsanleitung *horntools* DACHZELTE

© by horntools GmbH



***horn*tools DACHZELTE**

HRT05

Montage- & Bedienungsanleitung

Viele Dank für dein Vertrauen!

Mit dem Kauf eines horn Dachzeltes hast du dich für ein Qualitätsprodukt entschieden, das bei richtiger Handhabung und Pflege dir viele Jahre Freude bereiten wird.

horn-Handelspartner



Dachzelt Montage

Dein Dachzelt kannst du praktisch auf jedes Auto montieren.

Die einzige Voraussetzung ist ein vernünftiger Dachgepäckträger, der das Gewicht vom Dachzelt tragen kann. Unsere Dachzelte haben ein flexibles Montagesystem und können auf jedem handelsüblichem Dachträger montiert werden.



Niemals die Dachlast überschreiten

Die vom Hersteller angegebene Dachlast wurde für den Fahrbetrieb ausgerechnet, Überschreitungen wirken sich auf das Fahrverhalten aus und sind Lebensgefährlich. Im Zweifelsfall wende dich an dein Autohaus. Wenn das Fahrzeug steht sind höhere Lasten kein Problem, beim Dachzelt wird die Last 50-50 auf den Dachträger und die Leiter aufgeteilt. Das heißt, das Dachzelt kann im aufgebauten Zustand ohne Problem 250kg Ladung vertragen.



Fahreigenschaften

Wenn du das Dachzelt auf dem Fahrzeug montiert hast, mach dich als erstes mit den veränderten Fahreigenschaften vertraut. Der Bremsweg wird länger und das Fahrzeug ist nicht mehr so agil wie vorher. Gerade bei höheren Fahrzeugen kann es zu Schaukelbewegungen kommen. Der Seitenwind spielt auch eine größere Rolle. Wir empfehlen eine max. Geschwindigkeit von 100 km/h. Bei einer Überschreitung von 120 km/h kann es zu Schäden an der Abdeckung kommen. Beachte auch, dass es zu einem höheren Kraftstoffverbrauch kommt, bei moderaten Geschwindigkeiten schonst du dein Fahrzeug und die Umwelt.



Fahrzeughöhe

Miss deine neue Fahrzeughöhe aus, und klebe diese so auf, dass du sie beim Fahren gut lesen kannst.

Der Zeltaufbau



Der beste Ort für den Aufbau ist ein windgeschützter, ebener, fester Platz. Sichere Dein Fahrzeug dementsprechend und schon kann es mit dem Aufbau losgehen.



Öffne die zwei Gurte und die Eck-Klettverschlüsse
Achtung - alle Teile vom Dachzelt können ohne großen Kraftaufwand aufgebaut werden. Wenn was klemmt, keine Gewalt anwenden!



Danach den Reißverschluss der Schutzplane öffnen und die Schutzplane nach hinten klappen.
Bei Bedarf kannst du die Schutzplane auch ganz einfach aus der Keder Leiste ausziehen.



Öffne nun die zwei Klettverschlüsse der Zugriemen am Dachzelt



Jetzt die Leiter ausziehen. Achte unbedingt darauf dass die Sicherheits-Pins einrasten.



Jetzt ziehst du mit der Leiter das Dachzelt auf.
Achtung - die Pins müssen eingerastet sein, sonst besteht Verletzungsgefahr.
Die Leiter dient gleichzeitig als Aufstieg und Stütze vom Dachzelt.



Hier auf der Abbildung siehst du die Leiter mit einer Verlängerung für Fahrzeuge ab 2m Höhe.
Die Leiterverlängerung erhältst du auf Wunsch bei uns. Prüfe nun ob die Leiter einen sicheren Stand hat und die Pins eingerastet sind.



Für Desert Modelle:

Ziehe nun den Vorzelt Haltebügel unter der Matratze vor und setze ihn in die zwei Hülsen ein. Zeitgleich muss der Rahmen oben in die Ecken gedrückt werden.



Wenn du kein Vorzelt verwendest, musst du den Eingang mit Seilen und Heringen am Boden befestigen. Bei Starkwind kann ansonsten die Eingangs-Platte hochklappen.



Jetzt können die Spannstangen eingesetzt werden. Durch die untere Öse einfädeln und danach in das Alu Profil stecken. Dann die Spannstange leicht biegen und oben mit dem Widerhaken durch die Öse fädeln. Danach die Regenkrempe wieder nach unten ziehen.



Vorzelt Aufbau

Einfach das Vorzelt in die Keder Leiste einziehen. Die Leiter in das Vorzelt heben und den Reißverschluss rundherum schließen.



Achte darauf, dass der Reißverschluss nicht einhakt. Danach kann der Boden mittels Reißverschluss befestigt werden. Wenn alles steht, sichere das Zelt ausreichend mit Heringen.



Der **Zusammenbau** erfolgt wie der Aufbau - nur umgekehrt.

Die Gummizüge im Innenraum ziehen den Stoff zusammen, damit der Reißverschluss der Abdeckung besser zugeht. Achte unbedingt darauf, dass beim Zumachen nichts vom Reißverschluss eingeklemmt wird.

Lagerung:

Das Zelt muss immer trocken gelagert werden.

Nach dem Urlaub solltest du die Matratze rausnehmen und das Zelt durchlüften lassen, damit auch das Kondenswasser verdunstet. Bei Regen kann das Zelt aber ohne Probleme mal zwei Tage nass transportiert werden.

Reparaturen:

Kleine Risse können mit einer Reparatur Flicker wieder verschlossen werden.

Bei uns im Shop findest du alle Ersatz- und Zubehör-Teile.

www.horntools.com

Pflege:

Wir empfehlen, das Zelt von Zeit zu Zeit zu imprägnieren, damit der Stoff dicht bleibt und die Nähte geschmeidig. Wenn die Nähte aushärten, können diese brechen. Wie oft das gemacht wird, hängt von der Witterung ab und wie oft das Zelt genutzt wird.







Sicherheitshinweise:

- Das Zelt immer von offenen Feuerstellen und Glut fernhalten.
- Im Zelt nicht Rauchen oder offenes Feuer entfachen, auch keine Kerzen.
- Aufsichtspflicht bei Kindern ernst nehmen, bei einem Sturz aus dem Zelt kann man sich schwer verletzen.
- Das Zelt immer genügend befestigen, um Schäden durch Wind und Wetter zu vermeiden.
- Das Fahrzeug immer auf festem und geradem Untergrund abstellen.
- Das Fahrzeug gegen Rollen und unbefugtem Zutritt sichern.
- Tempolimit - es wird von uns eine maximale Geschwindigkeit von 100 km/h empfohlen
- Vor dem Fahrtantritt den festen Sitz vom Zelt überprüfen.
- Beachte immer, dass dein Fahrzeug einen komplett veränderten Schwerpunkt hat.
- Beachte die veränderte Höhe vom Fahrzeug und klebe dir die neue Höhe gut sichtbar in dein Fahrzeug, damit bei Durchfahrten keine Probleme entstehen.

Stückliste HRT05









Teile im Zelt

Anzahl	Symbolbild	Pos.	ArtikelNr.	Beschreibung
6 Stk.		1	PHRTWRODS	Dachzelt Abspannstangen Set 8 Stück
2 Stk.		2	PHRTEXTRU(120/140/160)	Dachzelt Befestigungs Schienen 2 Stück
1 Stk.		3	PHRTBOW(120/140/160)	Dachzelt Bogen Aluminium
1 Stk.		4	PHRTLADFULL	Dachzelt Leiter komplett
1 Stk.		5	PHRTMAT(120/160)	Dachzelt Matratze 80mm
1 Stk.		6	PHRTCOVER	Dachzelt Abdeckung



Zubehörbeutel
(liegt im Zelt)



Anzahl	Symbolbild	Pos.	ArtikelNr.	Beschreibung
2 Stk.		7	PHRTMOUNTPLA1	Dachzelt Leiter Befestigungs Platte Edelstahl
4 Stk.		8	PHRTMOUNTPLA_03	Dachzelt Befestigungs Gegen Platte Edelstahl
8 Stk.		9	PHRTSLIDPL	Dachzelt Befestigungs Platte Slider mit Schraube
4 Stk.		10	HRTEXTRUC	Dachzelt Endkappen für Befestigungs-schienen
2 Stk.		11	PHRTAWROPE	Vordach Markise Sicherheitsseil
4 Stk.		12		Selbstbohrende Schrauben für Kunststoffdeckel

Zubehörbeutel
(liegt im Zelt)





4 Stk.		13		Schrauben für Alu Schiene
2 Stk.		14		Zelt_Heringe
4 Stk.		15		Gummispanner
1 Set.		16		Schraubenschlüssel





Vorzeltbeutel
(zweites Paket)

Anzahl	Symbolbild	Pos.	ArtikelNr.	Beschreibung
1 Stk.		17	HRTVZD	Vorzelt für Dachzelt Desert I
1 Stk.		18		Gummi_Leiterunterlage
1 Stk.		19		Boden für Vorzelt

Montage der Leiter am Dachzelt:

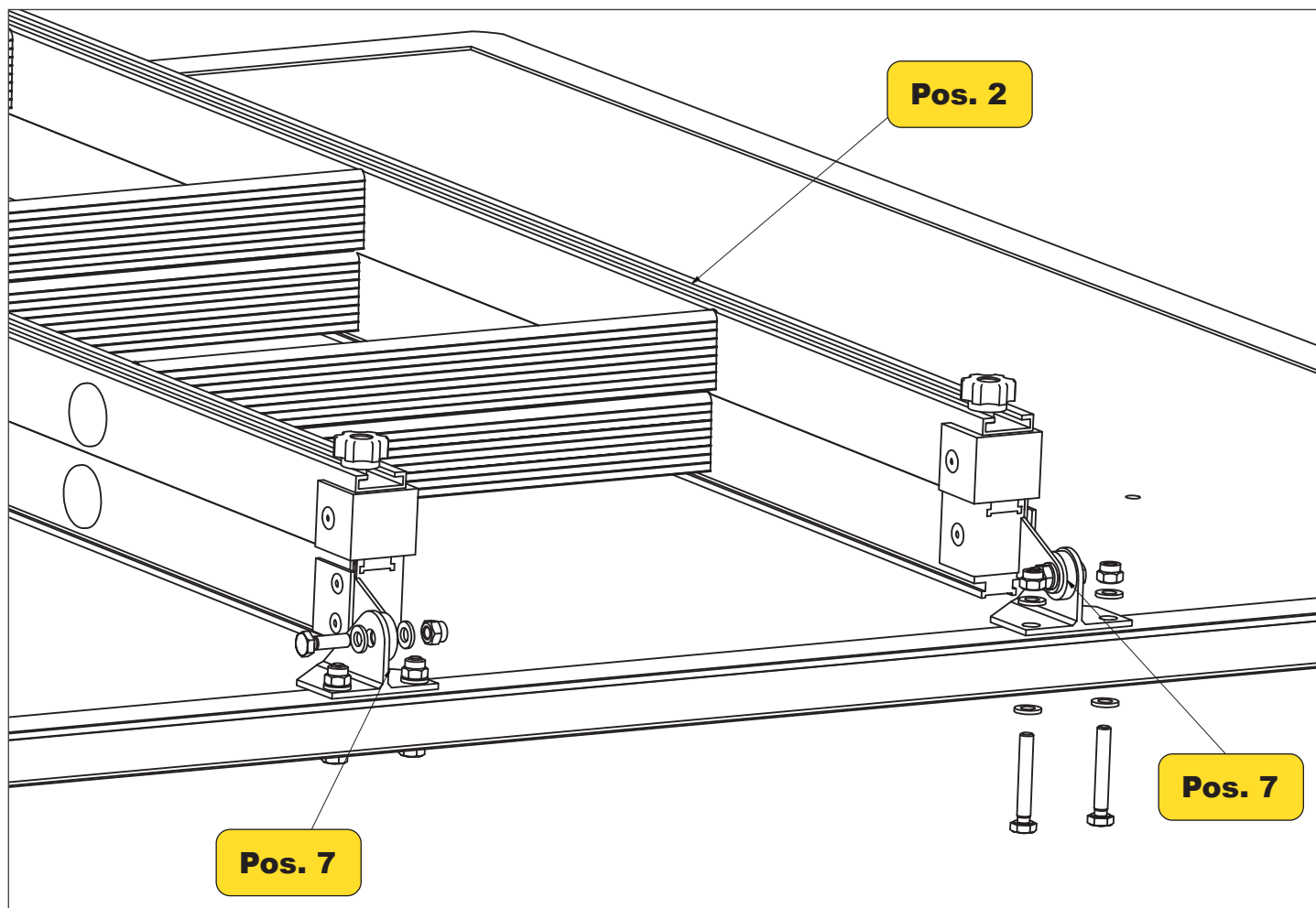

So geht's:

1. Die Stahlteile von der Pos.: 7 mit den mitgelieferten Schrauben wie auf dem Bild am Dachzelt befestigen. Die Bohrungen für die Befestigungsteile sind bereits vorhanden.
2. Mit den kürzeren Schrauben die Leiter Pos.: 2 wie auf dem Bild an den Befestigungsböcken Pos.: 7 montieren. Zwischen Leiter und den Befestigungsteilen die Kunststoffscheibe beilegen. (Die Schrauben nur so fest anziehen dass die Leiter noch beweglich bleibt.)

!!WICHTIG!!

Bohre keine weiteren Löcher in den Dachzeltboden, da eventuell die Festigkeit nicht mehr gegeben ist. Sollte es dennoch nötig sein eine Bohrung zu versetzen bzw. zusätzliche Bohrungen zu machen, halte bitte Rücksprache mit uns. (technic@horntools.com)

Montage der Befestigungsschienen am Dachzelt:

Vor der Montage der Befestigungsschienen musst du entscheiden wie das Zelt auf dem Fahrzeug montiert werden soll. Die Position vom Dachzelt, sowie die Form vom Dachträger bestimmt, wie die Schienen am Zeltboden befestigt werden. Die Schienen sind vorgebohrt, sodass sie auf die längere Seite des Zeltes passen. Müssen die Schienen anders als vorgesehen montiert werden, empfiehlt es sich die Schienen zuerst aufzulegen und dann die Schiene auf die gewünschte Länge abzuschneiden (Mit einer Metallsäge im Rechtenwinkel) und dann die Bohrungen an den neuen Stellen vorzunehmen. \varnothing 6,5mm

So geht's:

1. Die Kunststoffstopfen die in den Bohrungen an der Unterseite des Zeltes eingeschlagen sind entfernen
2. Die Muttern M6 von der Pos.: 13 in die Schienen einschieben, je 2Stk. pro Schiene (siehe Querschnitt)
3. Mit den Schrauben von der Pos.: 13 die Schienen an dem Dach Zelt befestigen, große Scheibe auf der Innenseite des Zelt (siehe Querschnitt)
4. Die sogenannten Slider Pos.: 9 in die Schiene einschieben je 4Stk. pro Schiene (siehe Querschnitt)
5. Deckel Pos.: 10 in die Schiene einschlagen. Die Deckel können noch zusätzlich als verl. Sicherung mit den selbstschneidenden Schrauben Pos.: 12 gesichert werden (nicht zwingend notwendig)

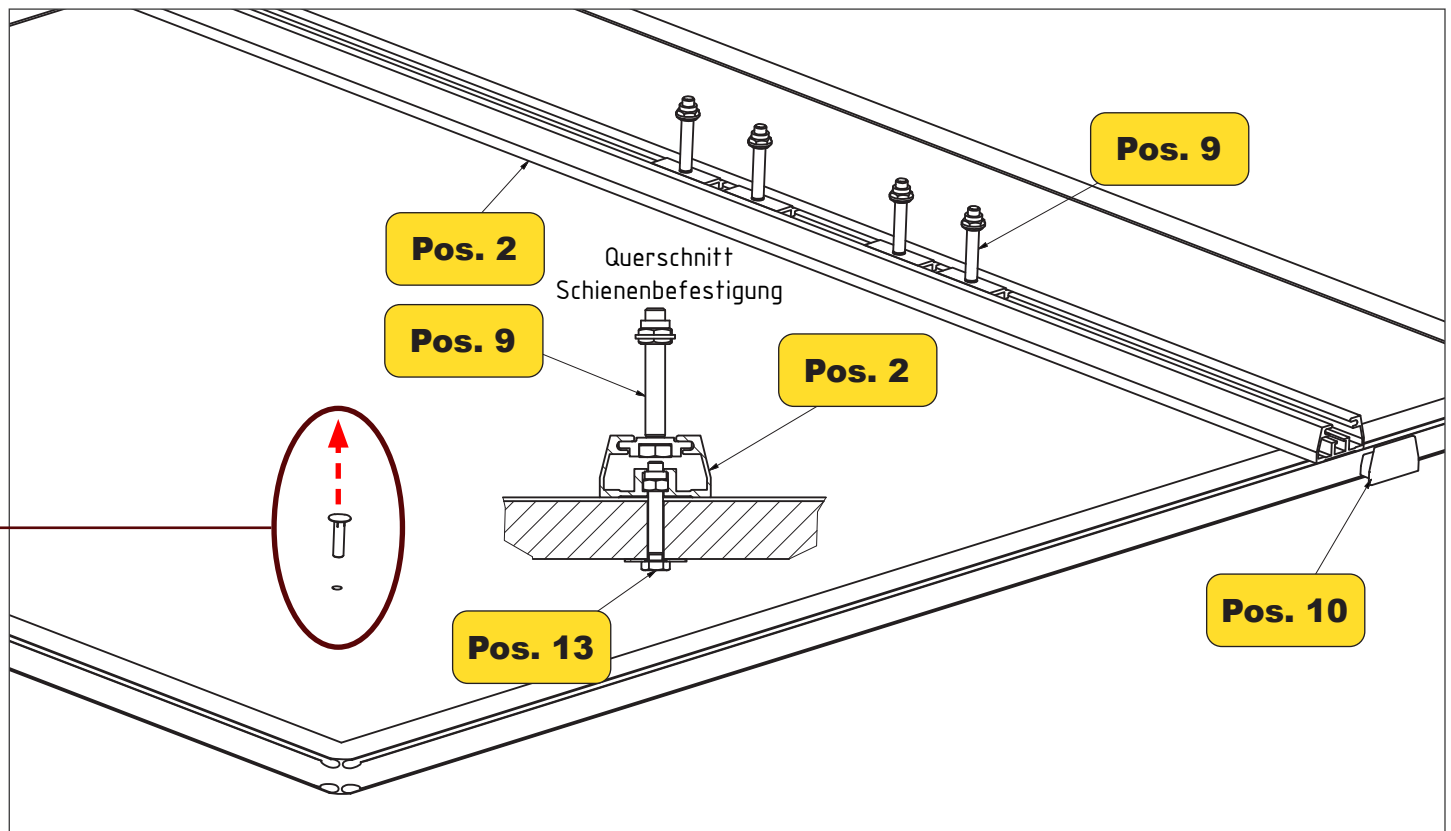

!!WICHTIG!!

Bohre keine weiteren Löcher in den Dachzeltboden da dann eventuell die Festigkeit nicht mehr gegeben ist. Sollte es dennoch nötig sein, eine Bohrung oder mehrere Bohrungen zu versetzen, halte zuvor Rücksprache mit uns.

Dachzelt Montage auf deinem Fahrzeug:

So geht's:

1. Bevor das Dachzelt auf den Dachträger gehoben wird, empfiehlt es sich die Transportabdeckung anzubringen. Dazu zieht man die Keder Leiste vorne am Zelt ein und verschließt die Abdeckung mit dem umlaufenden Reißverschluss. Die zwei Gurte werden über die Abdeckung geschlagen und mit dem Klettverschluss befestigt.
2. Dann mit mindestens zwei Personen das Dach Zelt auf den Dachträger heben. Dabei darauf achten dass die Slider, wie auf dem Bild positioniert sind, da sonst das Dachzelt nochmals angehoben werden muss um die Slider zu positionieren.
3. Das Dachzelt auf die richtige Position bringen, auf der es fixiert werden sollte.
4. Mit den Gegenplatten Pos.: 8 das Zelt am Dachträger fixieren. Die Schrauben immer abwechselnd anziehen so dass die Platten gerade aufliegen.

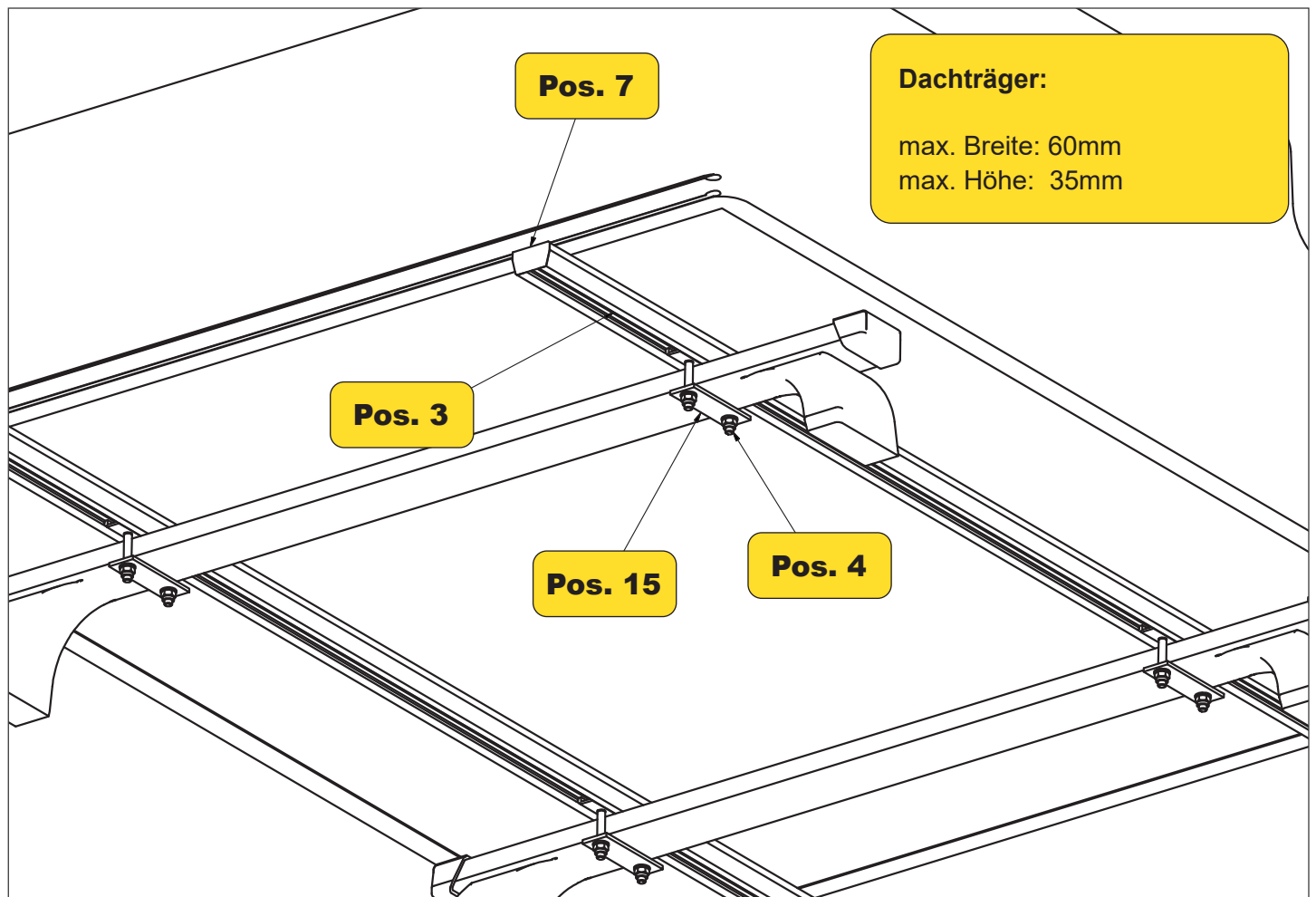

Tipp:

Ist dein Dachträger breiter als 60mm haben wir die breiteren Montageplatten im Programm.
Artikelnummer: **PHRTMOUNTPLA_02**

Einstellen der Leiter:

Die Leiter hat vorgefertigte Bohrungen, in denen sich die Federstifte arretieren und somit die Leiter blockieren. Sollte dein Fahrzeug aber niedriger sein, sodass du die Bohrungen nicht nützen kannst, müssen zusätzliche Bohrungen gemacht werden.

So geht's:

Zuerst die Leiter auf die gewünschte Länge ausziehen. Die Stelle an der sich nun die Arretierstifte befinden mit einem Stift markieren. An der Stelle der Markierung, werden nun mittig die neuen Bohrungen in das Leiterprofil gebohrt ($\varnothing 8\text{mm}$).

Tipp:

Für die genaue Position im Profil, orientiere dich bitte an den bereits vorhandenen Bohrungen.

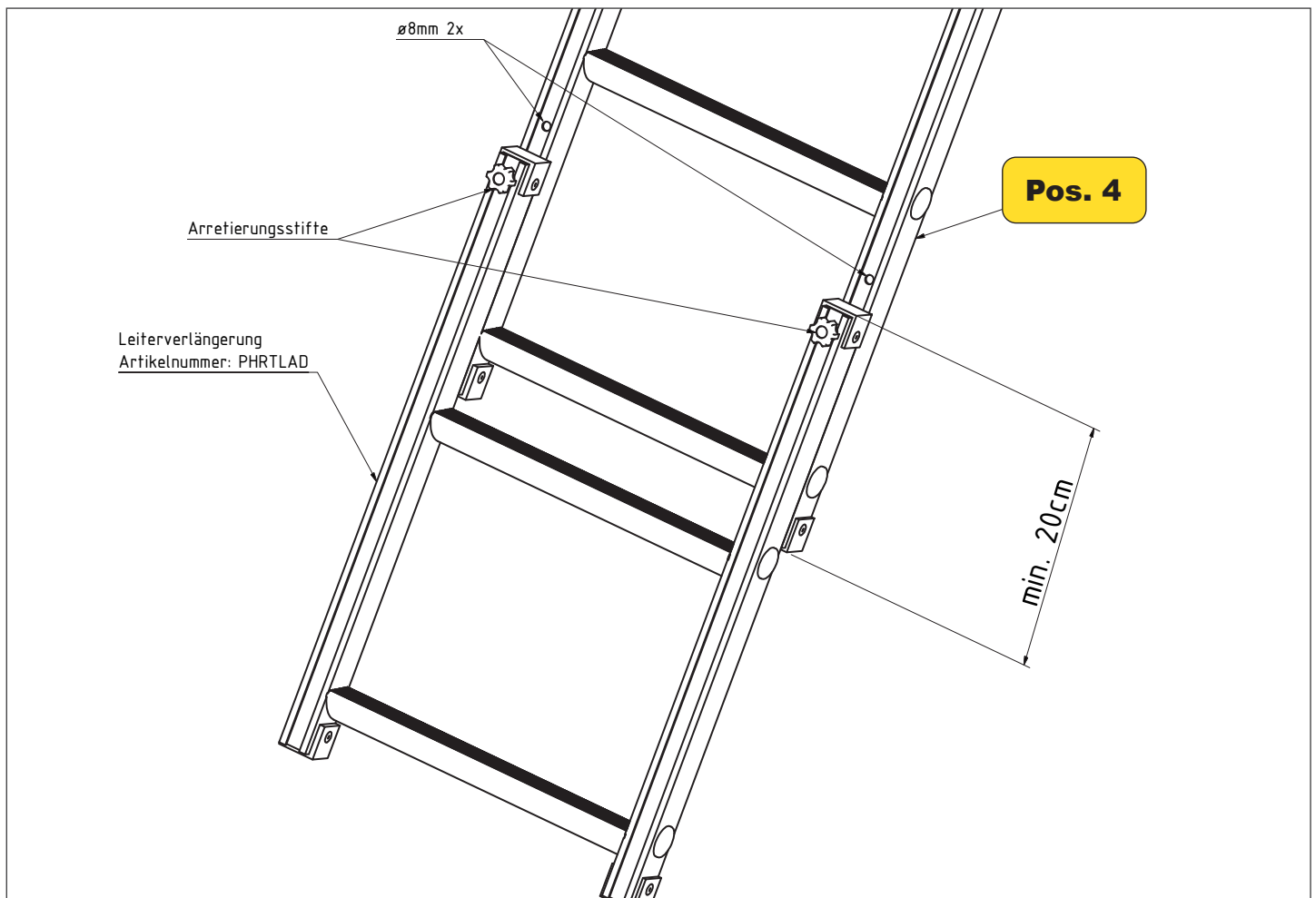

!!WICHTIG!!

- Die Leiterteile müssen sich min. 20cm überlappen.
- Vor dem besteigen der Leiter, müssen immer alle Arretierstifte eingerastet sein.
- Vor jeder Benützung die Leiter und alle Befestigungspunkte auf Schäden einer gründlichen Sichtprüfung unterziehen.



horntools GmbH
Wallenmahd 23 . 6850 Dornbirn . AUSTRIA

email: office@horntools.com
UID: ATU65090439